



# GIOTTO <sup>+</sup>

Design Natalino Malasorti



# PROJECTS



Ritorna l'atteso appuntamento con CEALab, il magazine che raccoglie idee, spunti e soluzioni innovative d'incontro tra il *design* e l'architettura.

Una selezione di progetti di respiro internazionale per raccontare esperienze fra loro diverse che convergono nella scelta del prodotto CEA.

Gli studi di architettura ed interior design interessati a pubblicare un lavoro su CEALab magazine, sono invitati a contattare l'azienda scrivendo a [marketing@ceadesign.it](mailto:marketing@ceadesign.it)

CEALab magazine is here again, collecting ideas, insights and innovative solutions of encounters between design and architecture.

A selection of international projects, where different experiences meet through the choice of CEA's products.

The studios of architecture and interior design interested in the publication on CEALab magazine, are invited to contact the company at [marketing@ceadesign.it](mailto:marketing@ceadesign.it)

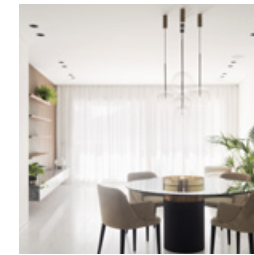

PERIGORD 125

Architect Matteo Piras, Ellepi Studio

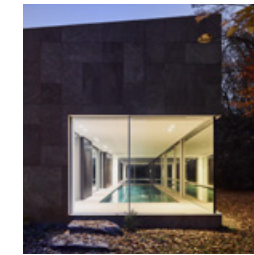

HOUSE BRAS

DDM Architectuur



ORABLU

Eclettico Design - Lombardini22

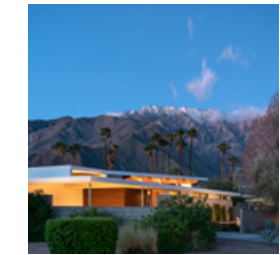

AXIOM DESERT HOUSE

Turkel Design Studio



VILLA BM

A116 Architecten

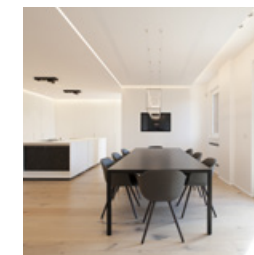

HOUSE SL

Piertito Cardillo Studio



VILLA SUL LAGO  
MAGGIORE

Parisotto + Formenton  
Architetti

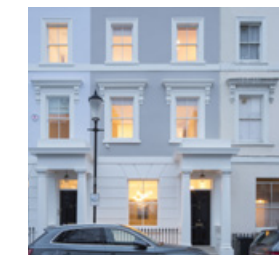

89 PORTLAND ROAD

Johanna Molineus  
Architects

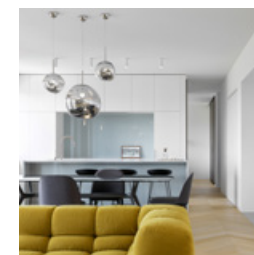

MILAN PRIVATE  
APARTMENT

Tommaso Giunchi +  
Atelierzero Architects

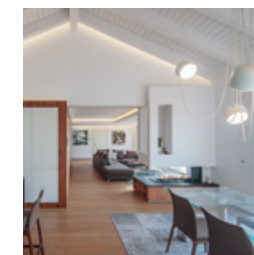

VILLA IN COLLINA

Stimamiglio Francesco  
Architetto

# PERIGORD 125

Architecture - Architect Matteo Piras, Ellepi Studio  
Project - Private Apartment

Un palazzo storico nella prestigiosa Montecarlo ospita la ristrutturazione di un appartamento il cui stile rispecchia l'eleganza propria della città. Una scelta precisa e colta è dedicata ai materiali naturali sapientemente utilizzati in chiave contemporanea.

A historic building in prestigious Monte Carlo houses the renovation of an apartment whose style reflects the elegance of the city. A precise and cultured choice is dedicated to natural materials skilfully used in a contemporary way.





Le quattro colorazioni utilizzate e rivisitate con texture differenti volgono a ricoprire l'intera superficie dello spazio abitativo, conferiscono unicità ad ogni ambiente della casa e allo stesso tempo un *fil-rouge* fra gli stessi.

**CROSS**  
CRX53KDS + MIL90BKKDS + FRE14KDS

Gruppo doccia con miscelatore termostatico e 2 rubinetti apri/chiedi abbinati a vela d'acqua e doccia in gomma siliconica nera. Acciaio inox AISI 316L finitura Black Diamond satinato

The four colours used and revisited with different textures come to cover the entire surface of the living space, giving uniqueness to every room of the house and at the same time acting as a common thread between them.

Thermostatic mixer set with 2 shut-off valves combined with waterfall spout and hand shower in black silicone rubber. Stainless steel AISI 316L Black Diamond satin finish



Gli spazi sono pervasi dalla luce che enfatizza l'esercizio di ricercatezza nel dettaglio e il dialogo con gli elementi naturali propri dell'arredo inteno: pietra e noce canaletto descrivono il continuo connubio fra pensiero architettonico e richiamo alla natura.

Spaces are pervaded by light that emphasises the exercise of refinement in detail and dialogues with the natural elements of interior furnishings: stone and Canaletto walnut describe the continuous union between architectural thought and call to nature.

#### CROSS

CRX38KDS + FRE69KDS

Miscelatore idroprogressivo a parete con bocca di erogazione a pavimento in acciaio inox AISI 316L finitura Black Diamond satinata /

Wall mounted hydroprogressive mixer with free-standing spout for washbasin in stainless steel AISI 316L Black Diamond satin finish



Quasi scolpita nella pietra, si staglia la rubinetteria in acciaio finitura BLACK DIAMOND, prezioso ed elegante intercalare fra pareti scultoree.

Almost sculpted in stone, the BLACK DIAMOND finish steel taps stand out, a precious and elegant insert between sculptural walls.



**CROSS**  
CRX53KDS + MIL90BKKDS + FRE129KDS

Gruppo doccia con miscelatore termostatico e 2 rubinetti apri/chiedi abbinati a soffioni doccia ad incasso e doccino in gomma siliconica nera. Acciaio inox AISI 316L finitura Black Diamond satinato

/  
Thermostatic mixer set with 2 shut-off valves combined with built-in shower head set and hand shower in black silicone rubber. Stainless steel AISI 316L Black Diamond satin finish



**CROSS**  
CRX08KDS

Miscelatore lavabo a parete in acciaio inox AISI 316L finitura Black Diamond satinato

/  
Wall mounted wash-basin mixer in stainless steel AISI 316L Black Diamond satin finish



# HOUSE BRAS

Architecture - DDM Architectuur  
Project - Private Residence

Incastonata nel verde fra un laghetto e una vecchia lottizzazione, HOUSE BRAS è il risultato di un'attenta ricerca volta a massimizzare le ore di insolazione diurna rispetto al cambio delle stagioni con l'intento di aprire le viste al panorama del giardino.

La casa è interamente rivestita con lastre di pietra naturale: tetti e facciate si fondono insieme consentendo all'edificio di fondersi totalmente nel paesaggio, come la pietra nella foresta.

Set in the greenery between a small lake and an old plot division, HOUSE BRAS is the result of careful research aimed at maximising the hours of daytime sun according to the change of seasons with the intention of opening views to the garden panorama. The house is entirely covered with natural stone slabs: roofs and facades blend together allowing the building to blend completely into the landscape, like the stone in the forest.









Il piano terra si articola in tre zone, una dedicata al *fitness* e al *wellness*, caratterizzata da una piscina con sauna, la seconda zona ospita un ampio soggiorno con cucina *open-space*, infine, la terza zona accoglie una sala da musica, aperta verso la vista dell'antistante laghetto.

Le tre aree sono fisicamente e visivamente collegate attraverso passaggi vetrati lungo blocchi chiusi e realizzati con un'impiallacciatura di larice scuro dove trovano spazio vani come le scale, la dispensa, l'ingresso e le camere da letto.

#### CUCINA

MIL208S + N.2 MIL205S

Rubinetto con bocca di erogazione girevole per acqua bollente istantanea e miscelatore monoforo con doccino estraibile in acciaio inox AISI 316L satinato. Collezione MILO360

The ground floor is divided into three areas, one dedicated to fitness and wellness, featuring a swimming pool with sauna, the second area houses a large living room with open-space kitchen and, finally, the third area houses a music room, open towards the view of the pond in front.

The three areas are physically and visually connected through glazed passages along closed blocks and made with a dark larch veneer, where area such as stairs, pantry, entrance and bedrooms find space.

Deck mounted tap with swivelling spout for instantaneous boiling water and mixer with pull-out hand shower in stainless steel AISI 316L satin finish. MILO360 collection

Al primo piano padroneggia la *master suite* con vista sulle corone degli alberi, mentre la biblioteca guarda al laghetto attraverso la sala da pranzo a doppia altezza. La rubinetteria in acciaio inossidabile conferma la stretta relazione fra i materiali naturali e le scelte architettoniche della casa.

The master suite dominates the first floor with a view of tree crowns, while the library overlooks the pond through the double-height dining room. The stainless steel taps confirm the close relationship between natural materials and the architectural choices of the house.



#### GIOTTO

GIO58S + FRE95SGS + FRE35S + BRA01S

Gruppo doccia abbinato a soffione orientabile rotondo in acciaio inox AISI 316L satinato e doccino con flessibile in gomma siliconica grigio seta

/  
Shower composition combined with round adjustable shower head in stainless steel AISI 316L satin finish and hand shower with hose in silk gray silicone rubber

#### GIOTTO

GIO21S

Miscelatore lavabo 2 fori con bocca di erogazione girevole in acciaio inox AISI 316L satinato

/  
Two-hole wash-basin mixer with swivelling spout in stainless steel AISI 316L satin finish



# ORABLU

Architecture - Eclettico Design - Lombardini22  
Project - Private Apartment

Nel cuore di Milano, a due passi da Piazza Duomo, nasce il progetto ORABLU: una residenza privata sviluppata come un ambiente fluido, che suggerisce una continuità percettiva accogliente, guidata dalla scelta di finiture pregiate e *design custom made*. La diffusione della luce, la tecnologia discreta, la scelta dei materiali e la disposizione degli spazi disegnano un ambiente elegante che ricorda l'estetica di una barca.

In the heart of Milan, a stone's throw from Piazza Duomo, the ORABLU project was born: a private residence developed as a fluid environment, which suggests a welcoming perceptive continuity, guided by the choice of fine finishes and custom-made design. The diffusion of light, the discreet technology, the choice of materials and the layout of the spaces create an elegant environment that recalls the aesthetics of a boat.





L'esigenza di sfruttare al massimo tutte le volumetrie ha permesso di ricreare un'esperienza domestica flessibile, un'alternanza di ambienti che comunicano tra di loro in modo spontaneo, senza una netta separazione. Cambia la destinazione degli spazi che vengono concepiti non più in base alla funzione ma alla sensazione che trasmettono: così l'area *living* dialoga con la cucina e il salotto, mentre la camera da letto sfuma nell'ambiente bagno, creando una zona di intimità condivisa.

The need to make the most of all the volumes has made it possible to recreate a flexible home experience, an alternation of environments that communicate with each other spontaneously, with no clear separation. The destination of spaces that are no longer conceived according to function but to the sensation they transmit changes: thus the living area communicates with the kitchen and the living room, while the bedroom fades into the bathroom, creating a zone of shared intimacy.



**CUCINA**  
MIL209KDS + DOS07KDS

Miscelatore 2 fori con bocca di erogazione girevole e doccino estraibile abbinato a dosatore da incasso a piano in acciaio inox AISI 316L finitura Black Diamond satinato. Collezione MILO360

/  
Two-hole mixer with swivelling spout and pull-out hand shower combined with deck mounted built-in dispenser in stainless steel AISI 316L black diamond satin finish. MILO360 collection

**GIOTTO**  
GIO19S + GIO24YGS

Set di rubinetteria lavabo e doccia in acciaio inox AISI 316L satinato

/  
Wash-basin and shower set in stainless steel AISI 316L satin finish

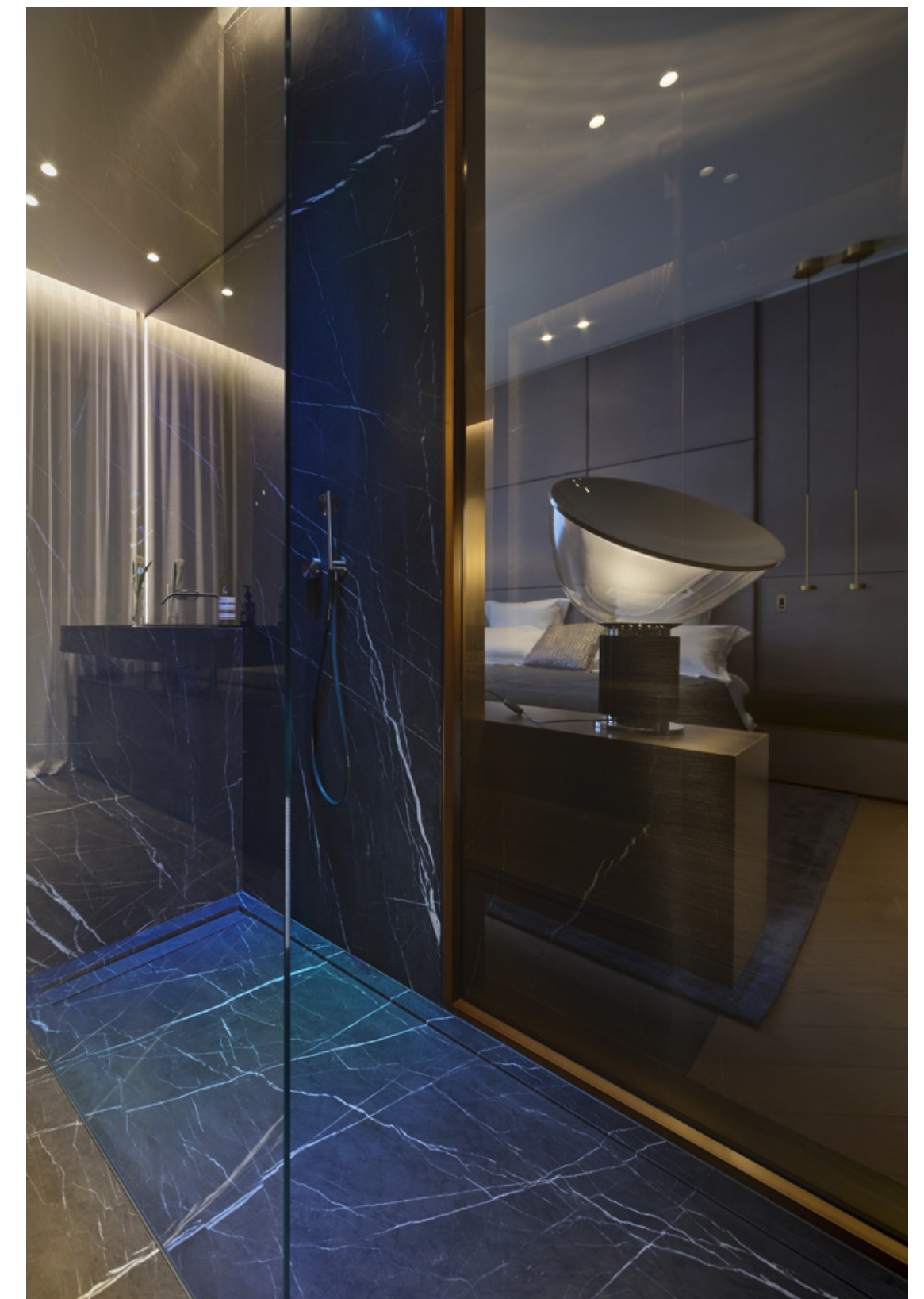



Proprio come nella cabina di una nave, gli arredi, la disposizione del *layout* e i materiali utilizzati, sono realizzati interamente su misura con un'estrema cura del dettaglio. Nello spazio si alternano vetri e trasparenze, marmi, finiture in ottone e *boiserie* di legno rivestite da una vernice a base ferrosa: una soluzione studiata *ad hoc* per comunicare tridimensionalità attraverso sofisticate sfumature petrolio. Da qui nasce l'ispirazione per il nome dell'appartamento "Ora blu", che, oltre a richiamare una tonalità particolarmente amata dal cliente, suggerisce uno spazio per il riposo dove ritrovarsi a fine giornata, tra il tramonto e il crepuscolo, per rilassarsi "in rada" nella luce cerulea della sera.

Just like in a ship's cabin, the furnishings, layout and materials used are entirely custom-made with extreme attention to detail. Glass and transparencies, marbles, brass finishes and wood panelling covered with a ferrous-based paint alternate seamlessly in space: a solution designed *ad hoc* to communicate three-dimensionality through sophisticated oil shades. Hence the inspiration for "Ora blu" as the name of the apartment, which - besides recalling a shade particularly loved by the client - suggests a space for resting at the end of the day, between sunset and dusk, for relaxing "in the harbour" of the cerulean evening light.

**GIOTTO**  
GIO28S

Gruppo 2 miscelatori bordo vasca con doccino in acciaio inox AISI 316L satinato  
/  
Rim mounted set of 2 mixers with hand shower in stainless steel AISI 316L satin finish

# AXIOM DESERT HOUSE

Architecture - **Turkel Design Studio**  
Project - **Private Residence**

Progettata e realizzata secondo sistemi e tecnologie innovative della costruzione prefabbricata, AXIOM DESERT HOUSE è caratterizzata da una costruzione a pilastri e travi con una grande sala aperta che si apre su un cortile privato proprio secondo lo stile di vita e la cultura californiana di Palm Springs. Vita privata e pubblica si mescolano perfettamente incorporando prodotti e sistemi sostenibili ed energeticamente efficienti.

Designed and built according to innovative prefabricated construction systems and technologies, AXIOM DESERT HOUSE is characterised by a pillar and beam construction with a large open room that opens onto a private courtyard, just as in the Californian lifestyle and culture of Palm Springs. Private and public life blend perfectly, incorporating sustainable and energy-efficient products and systems.

Location - Palm Springs / California, Photo - Chase Daniel

IN THE CALIFORNIAN LIFESTYLE





Ispirata da alcuni principi fondamentali del modernismo del secolo scorso, AXIOM DESERT HOUSE è un'oasi moderna che offre transizioni perfette tra spazi interni ed esterni, rendendola ideale per la vita nel deserto, mentre è replicabile attraverso siti e climi variabili.

Inspired by some fundamental principles of the modernism of the last century, AXIOM DESERT HOUSE is a modern oasis that offers perfect transitions between indoor and outdoor spaces, making it ideal for life in the desert, while it can be replicated through sites and variable climates.

#### CUCINA

MIL201S (on the left)

Miscelatore monoforo con bocca di erogazione girevole e doccia estraibile in acciaio inox AISI 316L satinato. Collezione MILO360

/ Deck mounted mixer with swivelling spout and pull-out hand shower in AISI 316L stainless steel satin finish. MILO360 collection

#### TWO

TWO02S

Destratificatore d'aria in acciaio inox AISI 316L satinato e pale in fibra di carbonio

/ Fan in AISI 316L stainless steel satin finish and blades in carbon fibre

Lavorare con CEA per arredare la cucina e i bagni ha permesso a Turkel Design di mantenere le linee pulite e un'estetica ricercata e minimalista in tutta la casa, lasciando che le rubinetterie ed il loro materiale parlassero da sole. Hanno sperimentato materiali inaspettati, tra cui le maniglie in noce canaletto sul lavandino del bagno degli ospiti ed il ventilatore scultoreo costruito in fibra di carbonio che occupa il centro della scena nella grande sala.

Working with CEA to furnish the kitchen and the bathrooms has allowed Turkel Design to keep clean lines and refined and minimalist aesthetics throughout the house, letting taps and their material speak for themselves. They experimented with unexpected materials, including the Canaletto walnut handles on the guest bathroom sink and the sculptural fan made of carbon fibre that takes centre stage in the great room.



**GIOTTO + STEM**  
GIO55S + FRE95AS + FRE35S + BRA04S  
STE08S / STE01S

Gruppo doccia in acciaio inox AISI 316L finitura satinata abbinato a soffione e doccia con flessibile in gomma siliconica verde acqua. Set di accessori serie STEM.  
/  
Shower composition in stainless steel AISI 316L satin finish with shower head and hand shower with hose in aqua green silicone rubber. Accessories set of STEM collection.



# VILLA BM

Architecture - A116 Architecten  
Project - Private Residence

L'intervento riguarda la ristrutturazione di una villa degli anni '50 situata in un ambiente suburbano, appena fuori Ghent, circondata da un immenso giardino abitato da alberi enormi.

Obiettivo: rendere gli spazi interni più ariosi e collegarli con l'esterno dell'abitazione, in funzione dello stile di vita contemporaneo.

The project concerns renovation of a 1950s villa located in a suburban environment just outside Ghent, surrounded by a huge garden inhabited by huge trees.

Objective: to make the interior spaces more airy and connect them with the outside of the house, in line with contemporary lifestyle.

Location - De Pinte / Belgium, Photo - Patricia Goijens



OPEN THE VIEW TOWARDS THE GARDEN



Al deposito di carbone si sostituisce un volume leggero, puro e minimalista, a contrasto con l'annesso precedente. Qui trova sede un'ampia cucina, le cui vetrate permettono l'ingresso di luce naturale e rafforzano il rapporto con il cortile. Mentre si attraversa la casa si ha l'impressione che gli spazi ricreati siano sempre stati lì, fin dalle sue origini.

The coal deposit is replaced by a light, pure and minimalist volume. Here there is a large kitchen with windows that allow natural light to enter and strengthen the relationship with the courtyard. While crossing the house, one has the impression that the recreated spaces have always been there, ever since their origins.





Grazie ad una palette limitata di colori e materiali specifici, si è riusciti a dare continuità fra gli ambienti, creando armonia fra gli spazi. La rivisitazione degli spazi in funzione del nuovo abitare costituisce una scelta inevitabile.

Così, la quinta camera al secondo piano è stata adibita ad ufficio e biblioteca, mentre una scala a chiocciola in metallo fornisce l'accesso alla camera degli ospiti con bagno e alla sala giochi per i bambini posta sotto l'enorme tetto.

/

Thanks to a limited palette of colours and materials, a sense of continuity and harmony between the rooms can be perceived. The revisitation of spaces in function of new living is an inevitable choice. Thus, the fifth bedroom on the second floor was used as an office and library, while a metal spiral staircase provides access to the guest bedroom with bathroom, and to the playroom for children under the huge roof.

Il bagno principale trova spazio in un corridoio lungo e stretto che sfocia in uno splendido giardino. Per tutti i bagni è stato scelto il *design* puro senza tempo della rubinetteria CEA, la cui lavorazione si adatta perfettamente alle *texture* raffinate delle pareti in micro-cemento.

The main bathroom is located on a long, narrow corridor that leads to a beautiful garden. The pure and timeless design of CEA taps was chosen for all the bathrooms; their workmanship is perfectly suited to the refined textures of the micro-cement walls.



**GIOTTO + NEUTRA**  
GIO25WS + NEU26S (on the left)

Composizione doccia con doccino in gomma siliconica bianca e soffione doccia orientabile in Delrin® con getto nebulizzato  
/  
Shower composition with white silicone rubber handshower and shower head in Delrin® with mist jet

**GIOTTO + FREE IDEAS**  
GIO39S + FRE09S

Miscelatore lavabo a piano con bocca di erogazione in acciaio inox AISI 316L satinato  
/  
Deck mounted wash-basin mixer with spout in stainless steel AISI 316L satin finish

# HOUSE SL

Architecture - Pierito Cardillo Studio  
Project - Private Apartment

Caratterizzata da una preponderante presenza di bianco, HOUSE SL in provincia di Bari, è scandita da geometrie definite proiettate verso l'esterno. Lo spazio viene letteralmente inondato di luce naturale che, grazie alle ampie aperture del patio interno, diventa protagonista assoluta.

Characterised by a predominant presence of white, HOUSE SL in the province of Bari is marked by definite geometries projected towards the exterior. The space is literally flooded with natural light which, thanks to the large openings of the internal patio, becomes the absolute protagonist.





La superficie di 350 mq è distribuita su un unico livello ha reso possibile una suddivisione modulare degli ambienti, permettendo lo sviluppo di stanze e spazi a dimensione variabile.

The area of 350 square metres is distributed on a single level, making modular division of areas possible, allowing the development of rooms and spaces of variable size.

**ASTA + FREE IDEAS**  
AST20S + FRE14S

Miscelatore lavabo a piano abbinato a vela d'acqua in acciaio inox AISI 316L satinato  
/  
Deck mounted wash-basin mixer combined with waterfall spout in stainless steel AISI 316L satin finish



Il sistema di porte permette di ampliare gli ambienti privati a seconda delle esigenze, regalando al fruitore una maggiore sensazione di libertà. Le porte a scomparsa, così come i volumi bianchi compatti, si ripetono in ogni stanza, creando un filo conduttore con la realizzazione degli arredi su misura.

The door system makes it possible to expand the private spaces according to requirements, giving the user a greater sense of freedom. Retractable doors, as well as compact white volumes, are repeated in every room, creating a common thread with the creation of custom-made furniture.

**GIOTTO**  
GIO58S + MIL90WS / GIO21S + DOS04S

Set di rubinetteria doccia e lavabo in acciaio inox AISI 316L satinato

/  
Shower and wash-basin set in stainless steel AISI 316L satin finish



# VILLA SUL LAGO MAGGIORE

Architecture - Parisotto + Formenton Architetti  
Project - Private Residence

Ubicata sulla collina che fronteggia il lago Maggiore sul lato piemontese, la casa recupera il sedime di una costruzione pre-esistente articolando i nuovi volumi sul terreno in pendenza.

La casa si sviluppa dal piano dell'accesso carrabile scendendo per due livelli successivi e assecondando il declivio naturale; il volume è chiuso verso la strada, percorrendo la quale il fabbricato quasi non si vede. Tutto l'edificio è proteso come un cannocchiale verso la vista panoramica, inquadrando, nelle sue cornici architettoniche, la prospiciente Rocca di Angera sulla sponda lombarda.

Located on the hill facing Lake Maggiore on the Piedmont side, the house recovers the grounds of a pre-existing construction, structuring the new volumes on sloping ground.

The house extends from the driveway level going down two successive levels and following the natural slope; the volume is closed towards the street, along which the building is hardly visible. The whole building stretches out like a telescope towards the panoramic view, framing the overlooking Rocca di Angera on the Lombard shore in its architectural frames.

SLOPING VIEWS





Sia la zona giorno che il piano inferiore delle camere si aprono sul paesaggio del lago con superfici vetrate e logge, mettendo in contatto diretto con l'esterno tutte le zone di vita sia private che conviviali; un livello seminterrato contiene i servizi e il garage. Sul fianco della casa una scala esterna collega i diversi livelli in una piccola *promenade*; sullo stesso lato, un volume in cemento a vista accoglie una grande piscina a sfioro con una parete di contenimento in vetro.

Both the living area and the lower level of the rooms open onto the landscape of the lake with glass surfaces and loggias, placing all the living areas - both private and social - in direct contact with the exterior; a basement level contains services and garage. On the side of the house, an external staircase connects the different levels in a small *promenade*; on the same side, an exposed concrete volume houses a large infinity pool with a glass retaining wall.





**CROSS**  
N.2 CRX16S

Gruppo miscelatori lavabo a parete in acciaio inox AISI 316L satinato  
/  
Wall mounted wash-basin taps in stainless steel AISI 316L satin finish

**CROSS + BAR**  
CRX22WS + BAR53S (on the right)

Gruppo miscelatore vasca con bocca di erogazione e doccino in acciaio inox AISI 316L satinato  
/  
Set for bathtub with spout and hand shower in stainless steel AISI 316L satin finish



# 89 PORTLAND ROAD

Architecture - Johanna Molineus Architects  
Project - Private Apartment

L'edificio a quattro piani dei primi del Novecento, nel quartiere londinese di Notting Hill, ospita uno studio di architettura e residenza, con piccolo giardino sul retro. Il nuovo *layout* interno apre la proprietà sul giardino e introduce una dimensione orizzontale nelle aree abitative.

The early 20th century four-storey building in the Notting Hill district of London houses an architecture firm and residence with a small rear garden. The new internal layout opens the property to the garden and introduces a horizontal dimension to the living areas.

Location - London / UK, Photo - James French, Agnese Sanvito

A LIGHTWELL TO CONNECT





Una doppia struttura vetrata e vuota collega i piani inferiore e superiore del piano terra direttamente con il giardino posteriore attraverso una porta scorrevole a doppia altezza. Le stanze interne scorrono senza interruzioni verso il giardino posteriore. Nel livello del seminterrato di nuova costruzione, l'inserimento di un pozzo di luce garantisce aria fresca e la luce naturale inonda lo spazio contraddicendo i presupposti di come vengono vissuti gli spazi sotterranei.

A double glazed and empty structure connects the lower and upper levels of the ground floor directly with the rear garden through a double-height sliding door. The interior rooms run without interruption towards the rear garden.

In the newly constructed basement level, the insertion of a light well guarantees fresh air and natural light floods the space, contradicting assumptions of how underground spaces are experienced.

#### CUCINA MIL202S

Miscelatore monoforo con bocca di erogazione girevole e doccia estraibile in acciaio inox AISI 316L satinato. Collezione MILO360 /  
Deck mounted mixer with swivelling spout and pull-out hand shower in AISI 316L stainless steel satin finish. MILO360 collection



**GIOTTO**  
GIO19ZS

Miscelatore a parete con bocca di erogazione in acciaio inox AISI 316L finitura Bronzo satinato

/ Wall mounted mixer with spout in stainless steel AISI 316L Bronze satin finish



Questo pozzo di luce scavato, in combinazione con il vuoto interno a doppia altezza e vetri, introduce una nuova drammatica dimensione verticale alla proprietà.

Il *design* ha adottato un linguaggio moderno neutro per enfatizzare le caratteristiche storiche e il carattere della casa. La tavolozza dei materiali è stata scelta attentamente per preservare il delicato equilibrio tra storico e moderno, *indoor* e *outdoor*.

/ In combination with the double-height interior void and glass, this excavated light well introduces a dramatic new vertical dimension to the property. The design has adopted a modern neutral language to emphasise the historical features and character of the house. The palette of materials has been carefully chosen to preserve the delicate balance between historical and modern, indoor and outdoor

**GIOTTO**  
N.2 GIO21ZS + GIO43ZS

Set di rubinetteria lavabo e vasca in acciaio inox AISI 316L finitura Bronzo satinato

/ Wash-basin and bathtub set in stainless steel AISI 316L Bronze satin finish

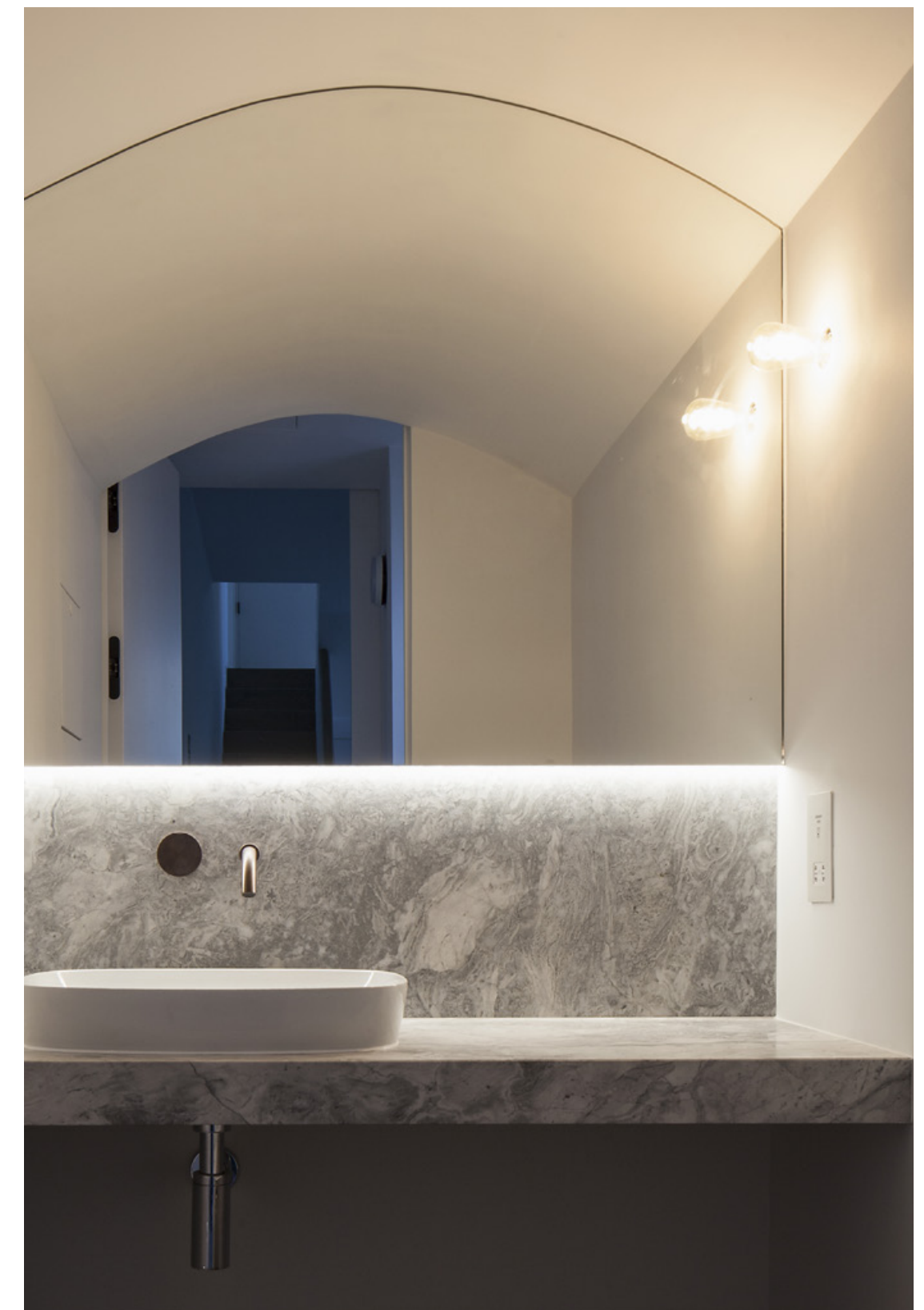

# MILAN PRIVATE APARTMENT

Architecture - Tommaso Giunchi + Atelierzero Architects  
Project - Private Apartment

La demolizione delle partizioni interne per ridistribuire le funzioni ha generato uno spazio grande e luminoso. Alla base del progetto, l'idea di sfruttare al massimo la luce naturale: nessun ambiente è chiuso, ma collegato da grandi porte scorrevoli. In questo modo si sono venute a creare prospettive, viste e soprattutto una circolarità fisica e visiva all'interno dello spazio.

Demolition of the internal partitions to redistribute functions has generated a large and bright space. Underlying the project is the idea of making the most of natural light: no environment is closed, but connected by large sliding doors. In this way, perspectives, views and above all a physical and visual circularity within space has been created.

Location - Milano / Italy, Photo - Sergey Krasnyuk

VOLUMETRIC LIGHT





Questi aspetti sono stati ulteriormente enfatizzati dall'utilizzo di colori chiari e neutri, di materiali e texture morbide ed eleganti. Il risultato è un appartamento equilibrato, luminoso e contemporaneo ma allo stesso tempo accogliente e rasserenante che risponde perfettamente ai gusti e alla personalità del cliente.

/  
These aspects have been further emphasised by the use of light and neutral colours, and soft and elegant materials and textures. The result is a balanced, bright and contemporary apartment, but at the same time welcoming and soothing, that perfectly responds to the client's tastes and personality.

**CUCINA**  
INV46S

Miscelatore 2 fori con bocca di erogazione girevole e doccino estraibile in acciaio inox AISI 316L satinato. Collezione INNOVO  
/  
Two-hole mixer with swivelling spout and pull-out hand shower in stainless steel AISI 316L satin finish. INNOVO collection





Sobrietà ed eleganza sono anche le caratteristiche della collezione INNOVO scelta fra la gamma della rubinetteria CEA, interamente realizzata in acciaio inossidabile.

/  
Sobriety and elegance are also the features of the INNOVO collection chosen from the range of CEA taps, made entirely of stainless steel.

**INNOVO**  
INV21S / INV51IS + FRE40S + BRA06S

Set di rubinetteria lavabo e doccia in acciaio inox AISI 316L satinato  
/  
Wash-basin and shower set in stainless steel AISI 316L satin finish





# VILLA IN COLLINA

Architecture - Stimamiglio Francesco Architetto  
Project - Private Residence

Una grande casa a due piani in cima ad una collina, dalla quale è possibile ammirare il panorama vicentino attraverso le sue grandi vetrate. Obiettivo del progetto di ristrutturazione: ricreare un ambiente caldo e confortevole, in sintonia con il contesto naturale in cui la casa si inserisce. All'aspetto informale degli ambienti si unisce il pregio dei materiali utilizzati e il design degli oggetti di arredo.

A large two-storey house on top of a hill, from which it is possible to admire the panorama of Vicenza through its large windows. Objective of the renovation project: to recreate a warm and comfortable environment, in harmony with the natural context in which the house sits. The informal aspect of the rooms is combined with the value of the materials used and the design of the furnishings.

Location - Vicenza / Italy, Photo - Raffaella Fornasier

MODERN AND RUSTIC TOGETHER





In questo progetto convivono linee essenziali e moderne assieme a qualche tocco rustico, come il soffitto con travi a vista o il grande muro di pietra della cucina. Il desiderio del cliente di avere uno stile *minimal* ma contrassegnato da un'atmosfera calda è soddisfatto dall'utilizzo di forme pure, come quelle del blocco camino, e dagli spazi fluidi della zona giorno, bilanciata da un legno caldo e fiammato utilizzato sia per il pavimento sia per la lunga parete che guida lo sguardo dall'ingresso fino alla cucina.

This project combines essential and modern lines with some rustic touches, such as the ceiling with exposed beams or the large stone wall of the kitchen. The client's desire to have a minimalist style but marked by a warm atmosphere is met by the use of pure forms, such as those of the fireplace block, and by the fluid spaces of the living area, balanced by a warm and flamed wood used both for the floor and for the long wall that leads the eye from the entrance to the kitchen.

#### **CUCINA CAR07S**

Miscelatore 3 fori con bocca di erogazione girevole e doccino estraibile in acciaio inox AISI 316L satinato. Collezione CARTESIO

/ Three-hole mixer with swivelling spout and pull-out hand shower in stainless steel AISI 316L satin finish. CARTESIO collection



Lo stesso connubio lo si ritrova anche al piano superiore, in particolare nei bagni, dove il legno della *boiserie* si accosta all'acciaio satinato della rubinetteria.

/ The same union can also be found on the upper floor, particularly in the bathrooms, where the wood of the panelling complements the satin-finished steel of the taps.

**MILO360 + FREE IDEAS**  
N.2 MIL01S + N.2 FRE71S

Miscelatore monocomando a piano con bocca di erogazione girevole in acciaio inox AISI 316L satinato

/ Deck mounted single lever mixer with swivelling spout in stainless steel AISI 316L satin finish



# DISCOVER OUR INNOVATIONS

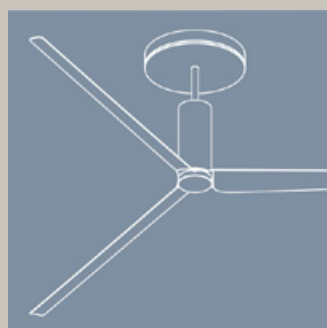

## LUTEZIA PLUS

A corredo della collezione LUTEZIA, nasce la versione PLUS dotata di miscelatore monocomando. L'eleganza sofisticata della leva si unisce al corpo del miscelatore formando un elemento unico di grande espressione tecnologica. La lavorazione accurata della maniglia è inscritta perfettamente nel corpo affusolato di diametro 30 mm. Una collezione che continua ad unire il pensiero della tradizione alla forza del materiale e della tecnica costruttiva. Design Jean-Michel Wilmotte.

To complement the LUTEZIA collection, the PLUS version is born, equipped with a single-lever mixer. The sophisticated elegance of the lever blends with the body of the mixer forming a unique element of great technological expression. The precise workmanship of the handle is perfectly inscribed in the tapered body with a diameter of 30 mm. A collection that continues to combine traditional thinking with the strength of the material and construction technique. Design Jean-Michel Wilmotte.

## GIOTTO PLUS

Ampliamento di gamma della collezione GIOTTO realizzata per dare nuove configurazioni alla rubinetteria attraverso il miscelatore monocomando. GIOTTO PLUS, pur mantenendo le linee puriste e contemporanee della precedente collezione, si presenta con una maniglia volutamente generosa, che ospita al suo interno la cartuccia miscelatrice. Il corpo ad incasso sfrutta il principio del PWF (Plumbing Water Fitting), raccordo ad innesto rapido all'impianto idraulico, grazie al quale è possibile semplificare l'installazione e mantenere nel corpo esterno la cartuccia miscelatrice. Design Natalino Malasorti.

Expansion in range of the GIOTTO collection created to give new configurations to taps and their fittings through the single-lever mixer. GIOTTO PLUS, while maintaining the purist and contemporary lines of the previous collection, presents itself with a deliberately generous handle which houses the mixer cartridge. The recessed body uses the PWF (Plumbing Water Fitting) principle, a rapid fitting coupling to the hydraulic system, thanks to which it is possible to simplify the installation and keep the mixing cartridge in the external body. Design Natalino Malasorti.

## ARIACHIARA

Realizzato in legno e acciaio, ARIACHIARA, unisce alla stratificazione dell'aria la sanificazione, l'ionizzazione, l'illuminazione e la musica. Purificare l'aria attraverso un sistema di ozonizzazione significa eliminare batteri e odori dall'ambiente rendendo quindi l'aria che si respira, sempre pulita e frizzante. Ideale negli ambienti di convivialità, ARIACHIARA nasce per assolvere anche la funzione di luce soffusa e musica con funzione di sottofondo e relax. Design Natalino Malasorti.

Made of wood and steel, ARIACHIARA combines air stratification with sanitisation, ionization, lighting and music. Purifying the air through an ozonation system means eliminating bacteria and odours from the environment, thus making the air you breathe clean and sparkling at all times. Ideal in environments of sociability, ARIACHIARA has been created to fulfil also the function of suffused light and music with background and relaxation function. Design Natalino Malasorti

## LIGHT DRAWS SPACE

Durante l'evento della Milano Design Week 2019, CEA presenta la sua interpretazione della luce. La luce traccia gli oggetti e definisce gli spazi creando continuità degli uni rispetto agli altri. Una luce non puntuale ma diffusa, un corredo elegante che lambisce con morbidezza le forme avvolgendole. Così nasce ARIACHIARA, prodotto straordinario che in maniera magistrale racconta l'unione di più tecnologie all'interno di un oggetto di design. Elemento fondamentale dell'architettura, la luce si diffonde e si fonde, anche con l'acqua. Ecco che nasce ACQUACHIARA, progetto che CEA dedica al mondo del wellness.

During the Milan Design Week 2019 event, CEA presents its interpretation of light. The light traces objects and defines spaces, creating continuity of each other. A light that is not precise but diffused, an elegant complement that caresses shapes softly and envelops them. Thus was born ARIACHIARA, an extraordinary product that recounts the union of several technologies within a design object in a masterly way. A fundamental element of architecture, the light spreads and merges, even with water. This is ACQUACHIARA, a project that CEA dedicates to the world of wellness.

LUTEZIA +  
Design Jean-Michel Wilmotte

